

Centronic EasyControl

EC513

CS

Návod na montáž a obsluhu

3kanálové kódové tlačítko

Důležité informace pro:

• montéry / • elektrikáře / • uživatele

Prosíme o předání odpovídajícím osobám!

Tento návod má být uchováván uživatelem.

4034 630 181 0b 11.03.2024

Becker-Antriebe GmbH
Friedrich-Ebert-Straße 2-4
35764 Sinn/Germany
info@becker-antriebe.com
www.becker-antriebe.com



BECKER
for you. forever.

Obsah

| | |
|--|----|
| Všeobecné informace | 3 |
| Záruka | 3 |
| Bezpečnostní upozornění | 4 |
| Určený účel použití | 5 |
| Význam signalizace a tlačítek | 6 |
| Programování kódového tlačítka | 6 |
| Zrušení naprogramování kódového tlačítka | 8 |
| Ovládání kódového tlačítka | 9 |
| Změna otevíracího kódu | 10 |
| Změna programovacího kódu | 11 |
| Resetování kódového tlačítka | 12 |
| Montáž | 13 |
| Výměna baterií | 14 |
| Čištění | 14 |
| Likvidace | 15 |
| Technické údaje | 15 |
| Co dělat, když...? | 16 |
| Zjednodušené prohlášení o shodě EU | 16 |



Všeobecné informace

Pomocí tohoto vysílače lze prostřednictvím přidělených kanálů ovládat jednotlivě nebo současně až 3 přijímače.

Toto zařízení se vyznačuje snadnou obsluhou.

Při instalaci i nastavení zařízení prosím postupujte podle tohoto návodu na montáž a obsluhu.

Vysvětlení piktogramů

| | | |
|---|--------------|---|
|  | POZOR | POZOR označuje nebezpečnou situaci, která, pokud jí nebude předejito, může vést ke zranění. |
| | POZOR | POZOR označuje opatření k zamezení věcným škodám. |
|  | | Označuje tipy pro uživatele a jiné užitečné informace. |

Záruka

Konstrukční změny a neodborná instalace v rozporu s tímto návodem a našimi ostatními pokyny mohou vést k vážným poraněním a ohrožení zdraví uživatelů, např. ke zhmoždění, takže konstrukční změny smí být provedeny pouze po dohodě s námi a s naším svolením, a musí být bezpodmínečně dodrženy naše pokyny, zvláště pak pokyny obsažené v tomto návodu na montáž a obsluhu.

Další úprava produktů v rozporu s určeným použitím není přípustná.

Výrobce finálního výrobku a montér musí dbát na to, aby byly při použití našich výrobků respektovány a dodržovány všechny náležitě zákonné a úřední předpisy, zvláště pak příslušné aktuální směrnice pro elektromagnetickou kompatibilitu, a to zejména s ohledem na výrobu finálního výrobku, instalaci a poradenství zákazníkům.

Bezpečnostní upozornění

Všeobecné pokyny

- Tento návod prosím uschovejte!
- Pečlivě uschovejte informaci s kódem individuálně přednastaveným pro kódové tlačítko, který je přiložen při expedici produktu.
- Používejte pouze neupravené originální díly výrobce řídicí jednotky.
- Nedopusťte, aby se děti dostaly k ovládání.
- Dodržujte ustanovení specifická pro vaši zemi.
- Použité baterie zlikvidujte odpovídajícím způsobem. Baterie nahrazujte pouze bateriemi identického typu (viz technické údaje).
- Po uvedení do provozu změňte otvírací kód.
- Kódové tlačítko se nesmí naprogramovat jako hlavní vysílač.



Pozor

- **Udržujte osoby mimo prostor pojezdu zařízení.**
- **Pokud je zařízení ovládáno jedním či více vysílači, musí být prostor pojezdu zařízení během provozu přehledný.**
- **Přístroj obsahuje malé díly, které by mohly být spolknuty.**

Určený účel použití

Vysílač popisovaný v tomto návodu se smí používat výhradně k ovládání pohonů na dálkové ovládání a dálkově ovládaných řídicích jednotek kompatibilních se systémem Centronic.

- Prosím dejte pozor na to, že bezdrátově ovládaná zařízení nesmí být provozována v prostorách se zvýšeným rizikem rušení (např. nemocnice, letiště).
- Dálkové ovládání je přípustné pouze pro přístroje a zařízení, u nichž porucha funkce vysílače nebo přijímače nezpůsobí nebezpečí pro osoby, zvířata či věci, nebo tam, kde je takovéto riziko kryto jinými bezpečnostními zařízeními.
- Provozovateli není poskytována ochrana před rušením, způsobeným jinými telekomunikačními zařízeními a koncovými zařízeními (např. i rádiovými zařízeními, které jsou řádně provozována ve stejném frekvenčním pásmu).
- Rádiový přijímač smí být propojen pouze s přístroji a zařízeními schválenými výrobcem.



- **Dejte pozor na to, aby ovládání nebylo instalováno a provozováno v oblasti kovových ploch nebo magnetických polí.**
- **Rádiová zařízení vysílající na stejné frekvenci mohou být příčinou poruchy příjmu.**
- **Je třeba dbát na to, že dosah rádiového signálu je omezen legislativou a stavebními úpravami.**

Význam signalizace a tlačítek

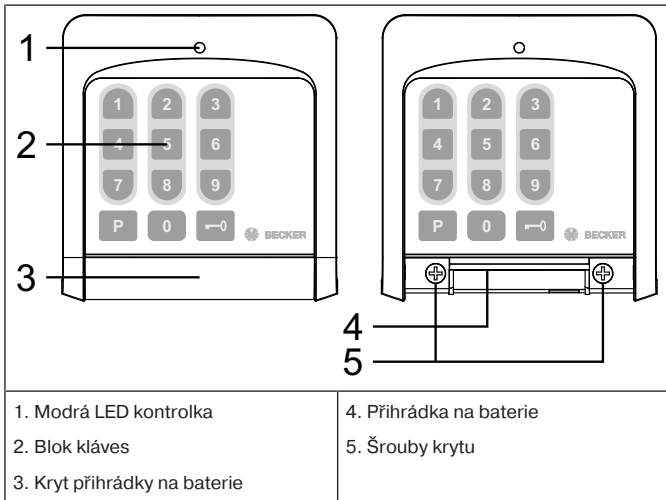







Programování kódového tlačítka

Aby bylo možné pomoci kódového tlačítka ovládat přijímač, musí se tlačítko nejprve naprogramovat. Naprogramujte kódové tlačítko jako další vysílač. Pro tento postup je nutný programovací kód. Tento kód se nachází na přiloženém informačním listu. Uživatel může programovací kód individuálně změnit na jinou číselnou kombinaci.

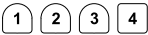

U řídicích jednotek Beck-O-Tronic Centronic je postup pro aktivování programovacího režimu jiný. Popis naleznete v příslušném návodu.







| | |
|---|---|
|  | <p>Pomocí hlavního vysílače uveďte přijímač do programovacího režimu.</p> <p>i Říd'te se návodem na montáž a obsluhu hlavního vysílače.</p> |
|  | <p>Po dobu min. 3 sekund tiskněte tlačítko „P“.</p> <ul style="list-style-type: none"> ▷ LED kontrolka pomalu bliká. |
|  | <p>Zadejte programovací kód (příklad 1234). Informace s kódem individuálně přednastaveným pro kódové tlačítko je přiložena při expedici produktu.</p> <ul style="list-style-type: none"> ▷ LED kontrolka pomalu bliká. |
|  | <p>Nyní stiskněte tlačítko „Klíč“.</p> <ul style="list-style-type: none"> ▷ LED kontrolka svítí. |
|  | <p>Nyní vyberte požadovaný kanál prostřednictvím tlačítek 1, 2 nebo 3.</p> <ul style="list-style-type: none"> ▷ Modrá LED kontrolka svítí. |
|  | <p>Potom stiskněte a držte tlačítko „Klíč“.</p> <ul style="list-style-type: none"> ▷ Přijímač provede potvrzení 1x. |
|  | <p>Znovu stiskněte a držte tlačítko „Klíč“.</p> <ul style="list-style-type: none"> ▷ Přijímač provede potvrzení 2x. ▶ Přijímač je nyní naprogramovaný. |

Zrušení naprogramování kódového tlačítka

Pro tento postup je nutný programovací kód. Tento kód se nachází na přiloženém informačním listu.



U řídicích jednotek Beck-O-Tronic Centronic je postup pro aktivování programovacího režimu jiný. Popis naleznete v příslušném návodu.

| | |
|---|--|
|  | <p>Pomocí hlavního vysílače uveďte přijímač do programovacího režimu.</p> <p>i Říďte se návodem na montáž a obsluhu hlavního vysílače.</p> |
|  | <p>Po dobu min. 3 sekund stiskněte tlačítko „P“.</p> <p>▷ LED kontrolka pomalu bliká.</p> |
|  | <p>Zadejte programovací kód (příklad 1234). Informace s kódem individuálně přednastaveným pro kódové tlačítko je přiložena při expedici produktu.</p> <p>▷ LED kontrolka pomalu bliká.</p> |
|  | <p>Nyní stiskněte tlačítko „Klíč“.</p> <p>▷ LED kontrolka svítí.</p> |
|  | <p>Nyní vyberte požadovaný kanál prostřednictvím tlačítek 1, 2 nebo 3.</p> <p>▷ Modrá LED kontrolka svítí.</p> |
|  | <p>Potom stiskněte a držte tlačítko „Klíč“.</p> <p>▷ Přijímač provede potvrzení 1x.</p> |



Znovu stiskněte a držte tlačítko „Klíč“.

- ▷ Příjímač provede potvrzení 2x.
- ▶ Naprogramování přijímače je nyní zrušeno.





Ovládání kódového tlačítka

Aby bylo možné pomocí kódového tlačítka ovládat přijímač, musí se předem zadat otvírací kód. Ten je při expedici nastaven na „1111“. Uživatel může otvírací kód individuálně změnit na jinou číselnou kombinaci.

| | |
|--|---|
| | <p>Zadejte otvírací kód. (nastavení při expedici je 1111)</p> <ul style="list-style-type: none">▷ LED kontrolka se krátce rozsvítí při každém zadání. |
| | <p>Nyní stiskněte tlačítko „Klíč“.</p> <ul style="list-style-type: none">▷ LED kontrolka svítí. |
| | <p>Nyní můžete, podle kanálu, ovládat přijímač pomocí tlačítek NAHORU (1,2,3), STOP (4,5,6) nebo DOLŮ (7,8,9).</p> <p>i Povely se mohou vydávat, pouze pokud svítí LED kontrolka.</p> |
| | <p>Stiskněte tlačítko „Klíč“, abyste ručně zablokovali kódové tlačítko.</p> <ul style="list-style-type: none">▷ LED kontrolka zhasla.▶ Ovládání je ukončeno. <p>i Kódové tlačítko zablokuje tlačítka automaticky po cca 20 sekundách.</p> |

Změna otvíracího kódu

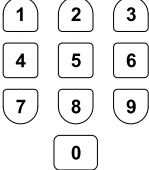
Otvírací kód slouží k provádění akcí na naprogramovaných přijímačích. Chcete-li změnit otvírací kód, je potřeba programovací kód.

| | |
|---|---|
|  | <p>Po dobu min. 3 sekund stiskněte tlačítko „P“.</p> <ul style="list-style-type: none">▷ LED kontrolka pomalu bliká. |
|  | <p>Zadejte programovací kód (příklad 1234). Informace s kódem individuálně přednastaveným pro kódové tlačítko je přiložena při expedici produktu.</p> <ul style="list-style-type: none">▷ LED kontrolka pomalu bliká. |
|  | <p>Nyní stiskněte tlačítko „Klíč“.</p> <ul style="list-style-type: none">▷ LED kontrolka svítí. |
|  | <p>Nyní můžete zadat nový otvírací kód (4místný).</p> <ul style="list-style-type: none">▷ LED kontrolka svítí. |
|  | <p>Potom stiskněte tlačítko „Klíč“.</p> <ul style="list-style-type: none">▷ LED kontrolka zhasla.▶ Nový otvírací kód je uložen do paměti. |

Změna programovacího kódu

Programovací kód slouží k tomu, aby se nové přijímače spojily (propojily) s kódovým tlačítkem.



K produktu je přiložen přednastavený programovací kód. Ten můžete změnit na vlastní číselnou kombinaci. Programovací kód je nutný při resetování kódového tlačítka na stav při expedici. Platný programovací kód prosím dobře uschovejte.



| | |
|--|---|
| | Po dobu min. 3 sekund tiskněte tlačítko „P“. ▷ LED kontrolka pomalu bliká. |
| | Zadejte programovací kód (příklad 1234). Informace s kódem individuálně přednastaveným pro kódové tlačítko je přiložena při expedici produktu. ▷ LED kontrolka pomalu bliká. |
| | Nyní stiskněte tlačítko „Klíč“. ▷ LED kontrolka svítí. |
| | Po dobu min. 3 sekund tiskněte tlačítko „P“. ▷ LED kontrolka svítí. |
| | Nyní můžete zadat nový programovací kód (4místný). ▷ LED kontrolka svítí. |
| | Potom stiskněte tlačítko „Klíč“. ▷ LED kontrolka zhasla. ▶ Nový programovací kód je uložen do paměti. |

Resetování kódového tlačítka

Pozor

Otvírací kód se vymaže a po resetování se musí znovu vytvořit. Programovací kód se znovu nastaví na stav při expedici. Informace s kódem individuálně přednastaveným pro kódové tlačítko je přiložena při expedici produktu.

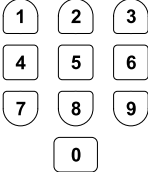
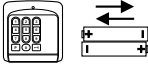
Naprogramované přijímače se nevymažou.

| | |
|---|--|
|  | <p>Po dobu cca 5 sekund tiskněte libovolné číslicové tlačítko.</p> <ul style="list-style-type: none">▷ LED kontrolka zhasne. |
|  | <p>Do 30 sekund vyjměte baterie a potom je znovu vložte.</p> |
|  | <p>Do 30 sekund stiskněte současně tlačítka „P“ a „Klíč“ a podržte je po dobu min. 3 sekund.</p> <ul style="list-style-type: none">▷ LED kontrolka pomalu bliká. |
|  | <p>Nyní stiskněte tlačítko „Klíč“.</p> <ul style="list-style-type: none">▷ LED kontrolka zhasla.▶ Kódové tlačítko je resetované. |

Montáž

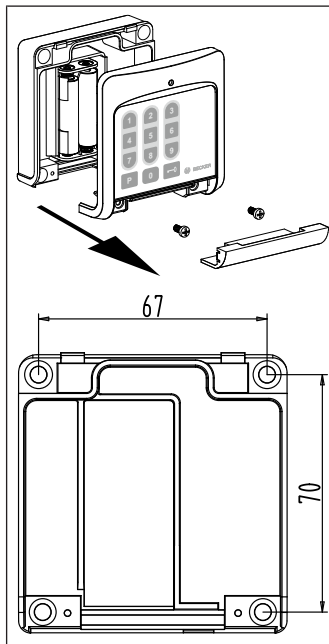

1. Před montáží na požadované místo zkontrolujte, zda vysílač a přijímač fungují bez závad.
2. Otevřete přihrádku na baterie.
3. Odstraňte oba šrouby.
4. Sejměte horní část krytu.
5. Nyní upevněte dolní část krytu na stěnu pomocí přiložených šroubů.

Výměna baterií



Údaje o odpovídajícím typu baterie naleznete v kapitole „Technické údaje“.

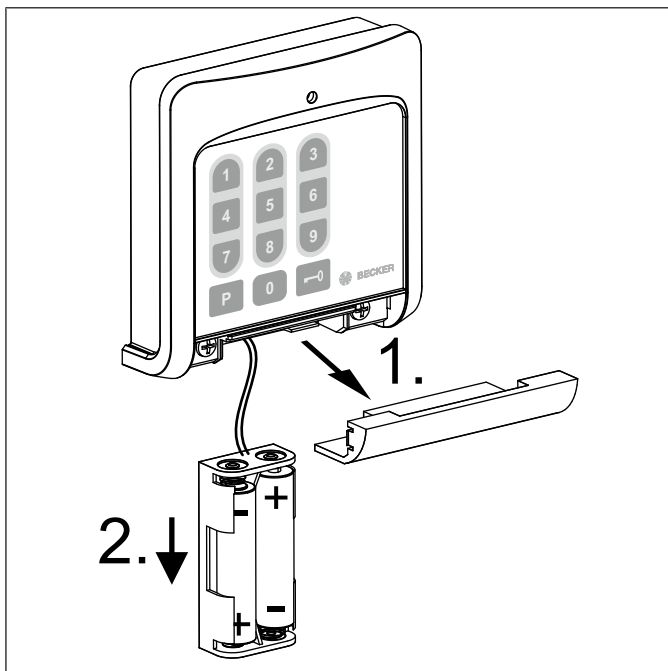

Čištění

Zařízení čistěte pouze vhodným hadříkem. Nepoužívejte čisticí prostředky, které by mohly poškodit povrch.

Likvidace



Symbol přeškrtnuté popelnice uvedený na výrobku odkazuje na nutnost likvidace zařízení odděleně od domovního odpadu. Tento výrobek je třeba na konci jeho životnosti odevzdat na sběrném místě odpadu z elektrických a elektronických zařízení.

Vyjměte baterie. Nevhazujte je však do domovního odpadu, ale odneste je na určené sběrné místo.

Obalový materiál je třeba odpovídajícím způsobem odborně zlikvidovat.

Technické údaje

| | |
|--------------------------------------|---------------------|
| Jmenovité napětí | 3 V ss. |
| Typ baterie | LR03 (AAA) Alkaline |
| Stupeň krytí | IP 54 |
| Přípustná teplota okolního prostředí | -15 až +60 °C |
| Vyzářený maximální vysílací výkon | ≤ 25 mW |
| Vysílací frekvence | 868,3 MHz |

Maximální dosah rádiového signálu je na a v budově až 25 m a na volném prostranství až 350 m.

Co dělat, když...?

| Problém | Řešení |
|----------------------------------|--|
| Pohon neběží. | Vložte nové baterie. |
| | Snižte vzdálenost k přijímači. |
| | V přijímači není naprogramováno kódové tlačítko. Naprogramujte kódové tlačítko. |
| | Zadejte (znovu) správný kód. |
| Požadovaný pohon neběží. | Zvolte správný kanál. |
| Zapomněli jste otevírací kód. | Pomocí programovacího kódu vytvořte nový otevírací kód (viz Změna otevíracího kódu [► 10]) |
| Zapomněli jste programovací kód. | Resetujte kódové tlačítko na stav při expedici (viz Resetování kódového tlačítka [► 12]) a potom vytvořte nový programovací kód (viz Změna programovacího kódu [► 11]) |

Zjednodušené prohlášení o shodě EU

Společnost Becker-Antriebe GmbH tímto prohlašuje, že tato rádiová stanice odpovídá směrnici 2014/53/EU.

Úplné znění prohlášení o shodě EU je k dispozici na následující internetové adrese:

www.becker-antriebe.com/ce



Technické změny vyhrazeny.



BECKER
for you. forever.